

# CRISTINA

RUBINETTERIE



**WHO  
WE  
ARE**

Fundada en 1949, Cristina Rubinetterie ha recorrido más de setenta y cinco años de historia italiana, capitalizando los valores de capacidad productiva, tradición y credibilidad, interceptando las tendencias de innovación e internacionalización, posicionándose entre las marcas líderes del sector de la grifería.

# CRISTINA

RUBINETTERIE

La sinergia con SILFRA iniciada en 1987 y la entrada en el Grupo Caleffi en 2017 han acompañado y apoyado el constante proceso de crecimiento, evolución y desarrollo de Cristina hacia una realidad cada vez más sostenible.



1949



2022



2022

# SILFRA

## BATHROOM TECH

SILFRA Bathroom Tech se sitúa entre las marcas líderes del sector técnico del mercado sanitario gracias a una propuesta siempre renovada de soluciones innovadoras: productos diversificados cuya alta calidad es ampliamente reconocida en un mercado cada vez más exigente en el ámbito normativo, sensible al ahorro de energía y la protección del medio ambiente. CRISTINA representa el lado orientado al diseño, SILFRA encarna el backstage indispensable.

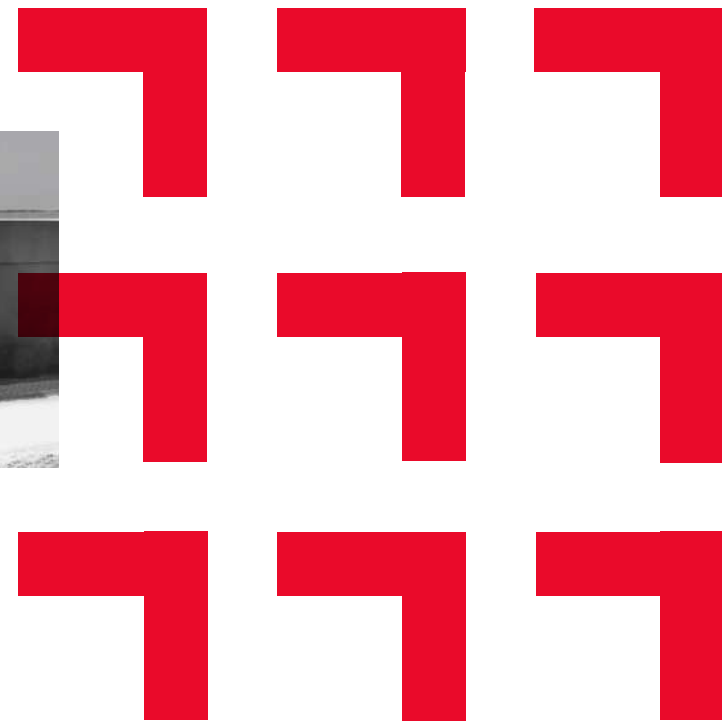

Fabricante de componentes de calefacción, fontanería, aire acondicionado y energías renovables de alta calidad para sistemas residenciales e industriales.

Proporciona componentes de última generación para aplicaciones de medición. Otros puntos fuertes son el Centro de Estudios e Investigación CUBOROSSO (REDCUBE) y el Almacén Vertical Automático MAV, que garantiza envíos aún más rápidos y entregas más puntuales.

Es miembro de la Asociación Europea CEIR (Industria de Grifos y Válvulas) y de la Asociación Italiana AVR (Válvulas y Grifos).

<b>1638</b> EMPLEADOS	<b>+90</b> PAÍSES SERVIDOS	<b>13</b> INSTALACIONES DE PRODUCCIÓN EN ITALIA
--------------------------	-------------------------------	--

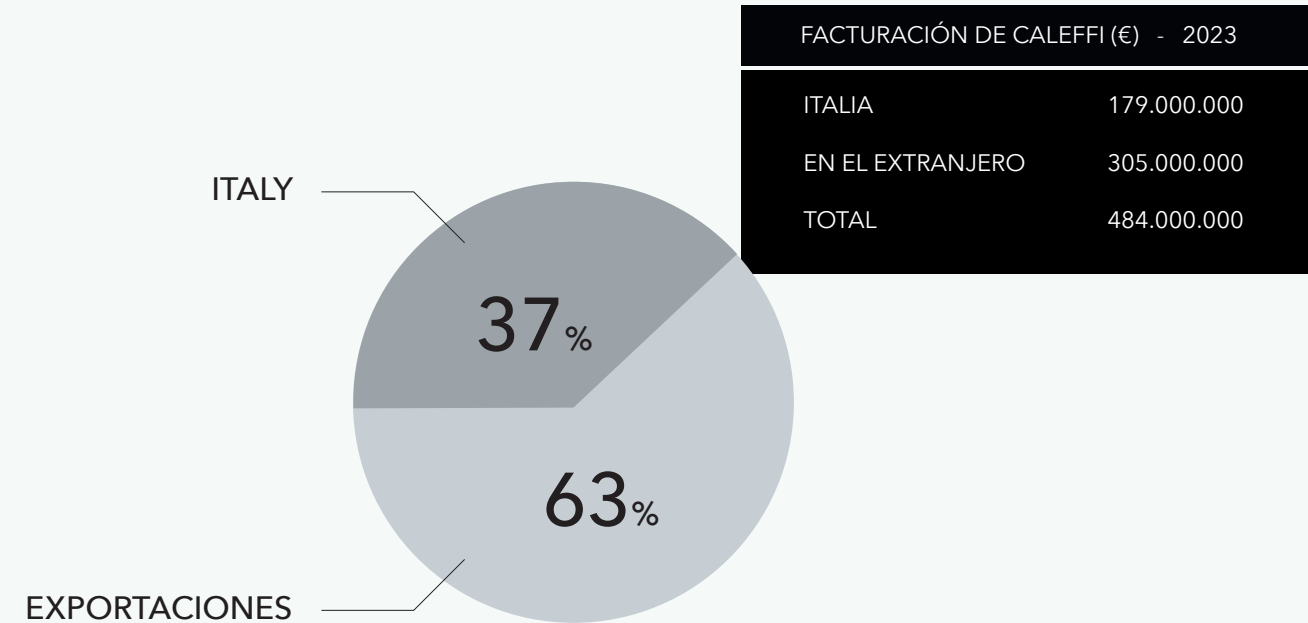

### EMPRESAS DEL GRUPPO



Partner Caleffi mercado anglosajón

[www.altecnic.co.uk](http://www.altecnic.co.uk)



Partner Caleffi mercado australiano

[www.allvalve.com.au](http://www.allvalve.com.au)



Empresa de forja en caliente y procesamiento mecánico de latón

[www.pressco.it](http://www.pressco.it)



Diseña y construye sistemas de calefacción, refrigeración y aire acondicionado

[www.rdz.it](http://www.rdz.it)



Uno de los grandes protagonistas del sector de la grifería

[www.cristinarubinetterie.com](http://www.cristinarubinetterie.com)



Empresa de diseño de dispositivos domésticos

[www.ekinex.com](http://www.ekinex.com)



Empresa galvánica que opera en el sector del cromado y niquelado

[www.creola.biz](http://www.creola.biz)

## INFORME DE SOSTENIBILIDAD CERTIFICADO 2023

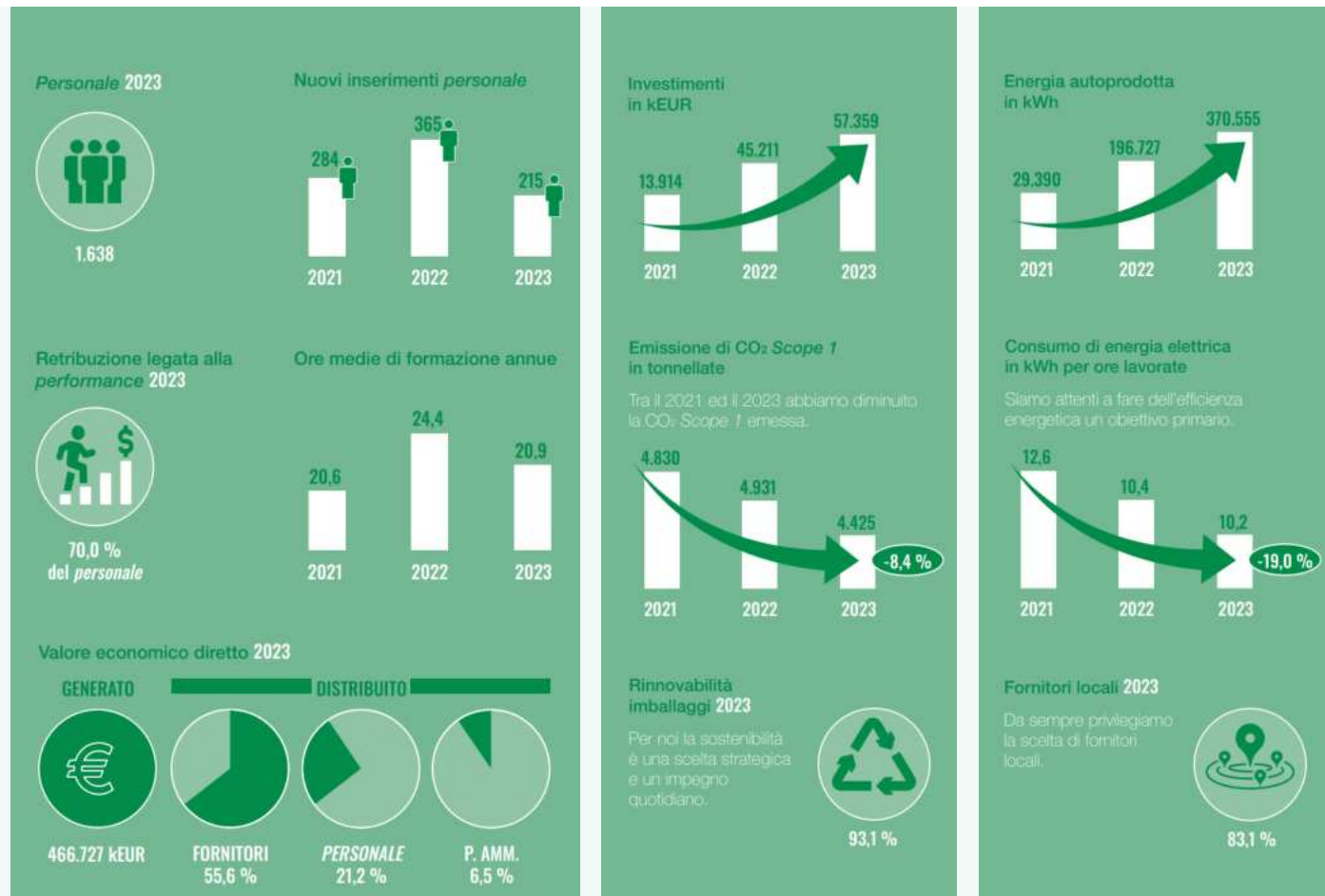

La sostenibilidad está representada por un desarrollo capaz de asegurar la satisfacción de las necesidades de la generación presente sin comprometer la capacidad de las generaciones futuras para realizar las suyas propias.

El informe de sostenibilidad del grupo Caleffi se ha elaborado a partir de una selección de los "Global Reporting Initiative Sustainability Reporting Standards" (GRI-Referenced Claim) definidos por el Global Reporting Initiative (GRI), según la edición de 2021.

Descargable en el sitio web [Caleffi.com](http://Caleffi.com) y [Cristinarubinetterie.com](http://Cristinarubinetterie.com)

# 75 YEARS OF ITALIAN DESIGN

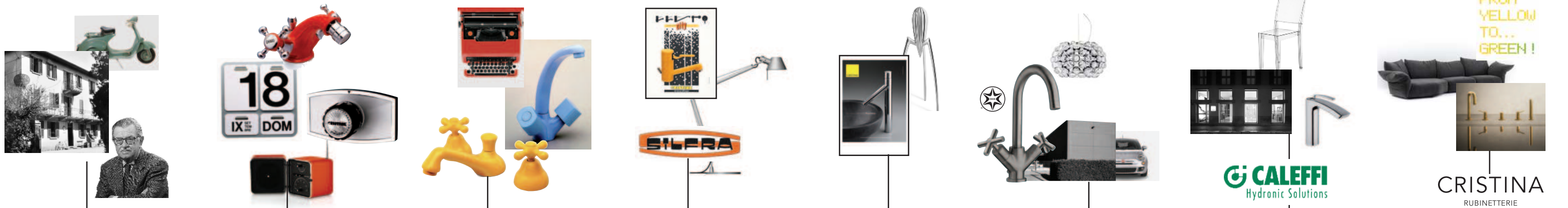

'50

Ezio Cristina funda CRISTINA.

'60

En Europa CRISTINA es una de las primeras en introducir el mezclador termostático y en ofrecer una gama de 100 colores de acabado.

'70

La explosión de color. La serie Impero, todavía en producción, nace entre los años sesenta y setenta.

'80

En la segunda mitad de los años 80 el grupo se expande: CRISTINA adquiere la empresa SILFRA.

'90

La empresa entiende la importancia de establecer colaboraciones con arquitectos y diseñadores para el diseño estético de algunas series de grifería.

'00

Ampliación del centro logístico de Gozzano. Uso de acero inoxidable (Garantizado por la Marca de Calidad emitida por el Centro Inox).

'10

Inauguración del showroom CRISTINA Brera en la calle Pontaccio 8/10 Milán. Entra a formar parte del Grupo Caleffi.

'20

Rebranding: la empresa presenta su nueva identidad. La empresa implementa mejoras en materia de medio ambiente y sostenibilidad, nace From Yellow to...Green!

# ADV

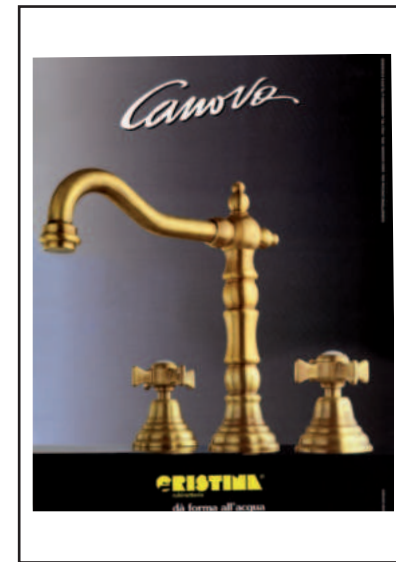
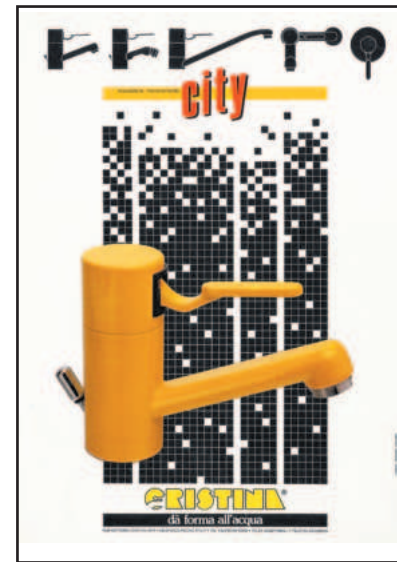
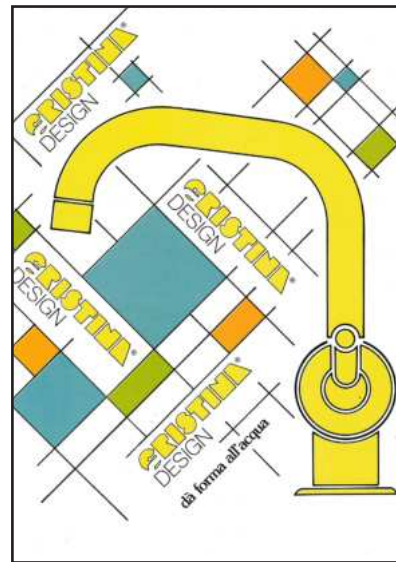



# REBRANDING

El rebranding de CRISTINA Rubinetterie, implementado en 2020, con sus nuevos caracteres, formas y colores, marcó visualmente el primer paso de ese proceso de transformación en curso que acerca la empresa al mundo de la arquitectura, resaltando aquellos valores de reconocibilidad y singularidad que hacen aún más tangible por el stand del Salone del Mobile di Milano 2022 y por el showroom milanés en el corazón de Brera, ambos diseñados por Elisa Ossino Studio.

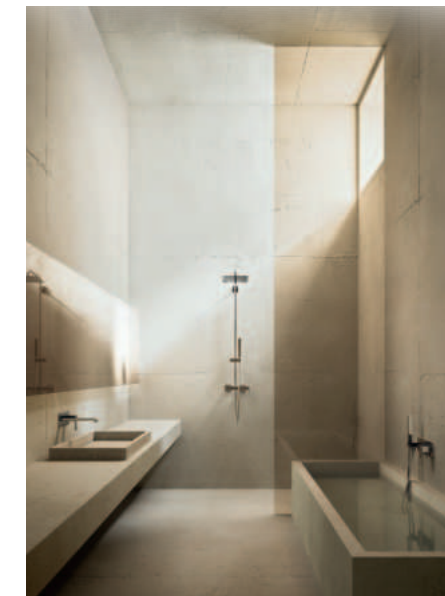
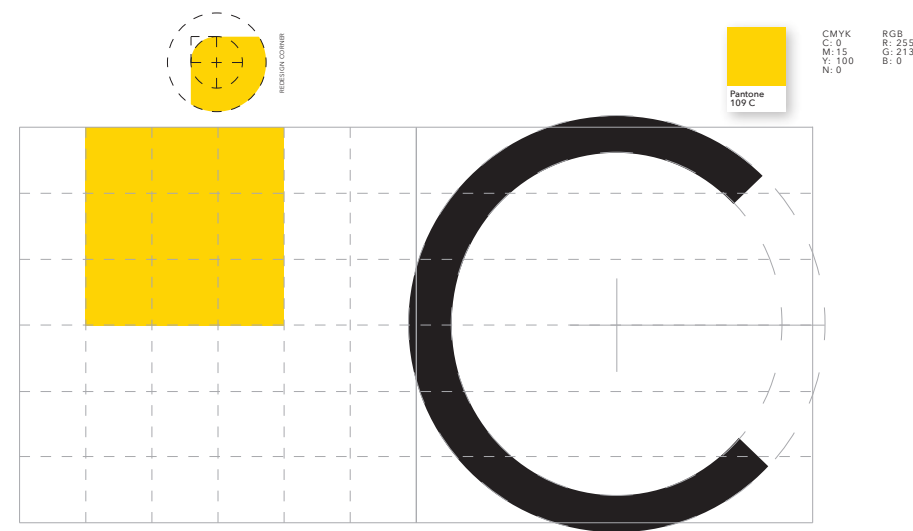

CRISTINA  
RUBINETTERIE



**TODAY**

# FACTS & FIGURES

Actualmente la empresa está distribuida en más de 60 países con predominio en Europa. De hecho, más del 60% de su facturación procede de la exportación.



CRISTINA S.R.L. TURNOVER (€) - 2023 42.000.000

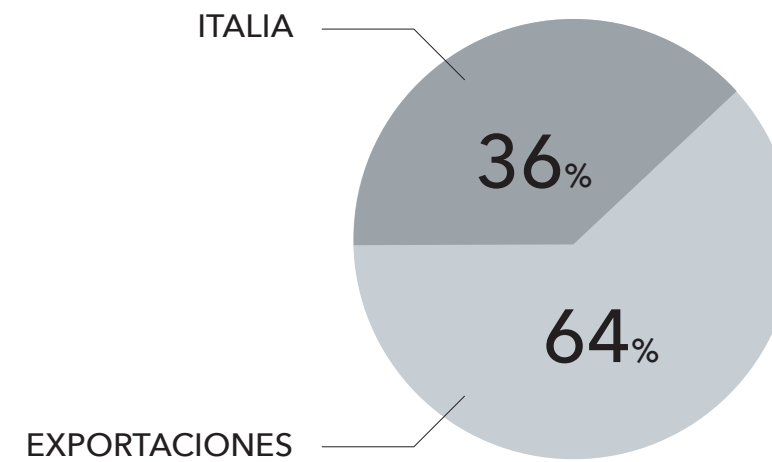

LA ATENCIÓN A LA FORMA Y LA CONSIGUIENTE  
 EVOLUCIÓN ESTÉTICA SON CRUCIALES  
 PARA EL ÉXITO DE UN PRODUCTO.

# DESIGNERS



EN CONSTANTE BÚSQUEDA DE NUEVAS  
 PERSPECTIVAS, LA EMPRESA CUENTA CON UN  
 EQUIPO CADA VEZ MÁS NUMEROSO DE DISEÑADORES  
 INTERNACIONALES, CUYOS PROYECTOS SE  
 DESARROLLAN EN COLABORACIÓN CON CRISTINA  
 DESIGN LAB, EL LABORATORIO INTERNO DE  
 INVESTIGACIÓN Y DESARROLLO, UN DEPARTAMENTO  
 ÍNTEGRAMENTE DEDICADO A LA CREACIÓN DE  
 SOLUCIONES INNOVADORAS PARA SATISFACER  
 DIFERENTES NECESIDADES DEL CONSUMIDOR.



Soo K. Chan



angelettiruzza design



Makio Hasuike



Marco Pisati



Naomi Hasuike



Busetti Garuti Redaelli



Giampiero Castagnoli



Alessandra Bertini-  
Phicubo



Bellucci Mazzoni  
Progetti

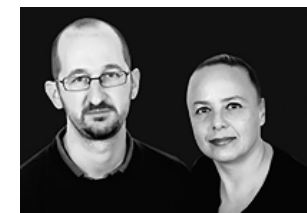

MC2 Architetti  
Associati

M

IN ITALY

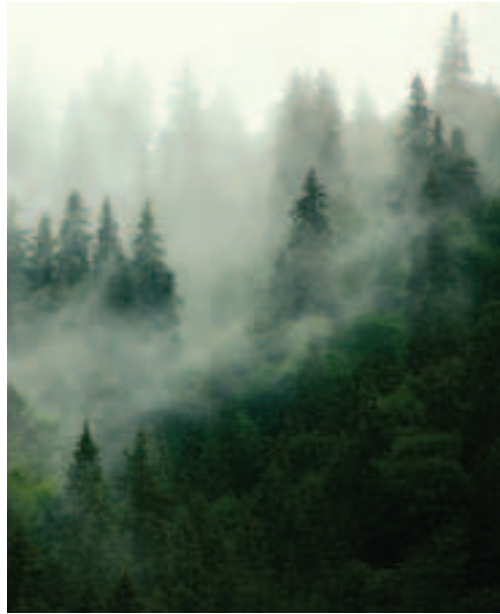

D

A

E



Selección de materiales, atención al detalle, calidad, diseño. Los productos, fabricados en las cuatro instalaciones de la zona de Novara, hablan de un Made in Italy actual, ético y sostenible.

# MADE IN CRISTINA

Para garantizar un producto de calidad impecable, la mayoría de las fases de fabricación se realizan dentro de la empresa, desde la selección de los materiales hasta el proceso de producción. Mientras que el Design Lab, el Departamento de Investigación y Desarrollo de CRISTINA, trabaja en la creación de soluciones cada vez más potentes, capaces de satisfacer incluso las solicitudes más dispares de los clientes.



1

MOLDEO 3D DEL PROYECTO

2

FUNDICIÓN O MOLDEO DEL CUERPO EN BRUTO

3

PROCESAMIENTO MECÁNICO Y MOLDEO DE MATERIAL PLÁSTICO

4

PROCESO DE LIMPIEZA

5

PROCESO DE CROMADO

6

ENSAMBLAJE DEL PRODUCTO FINAL

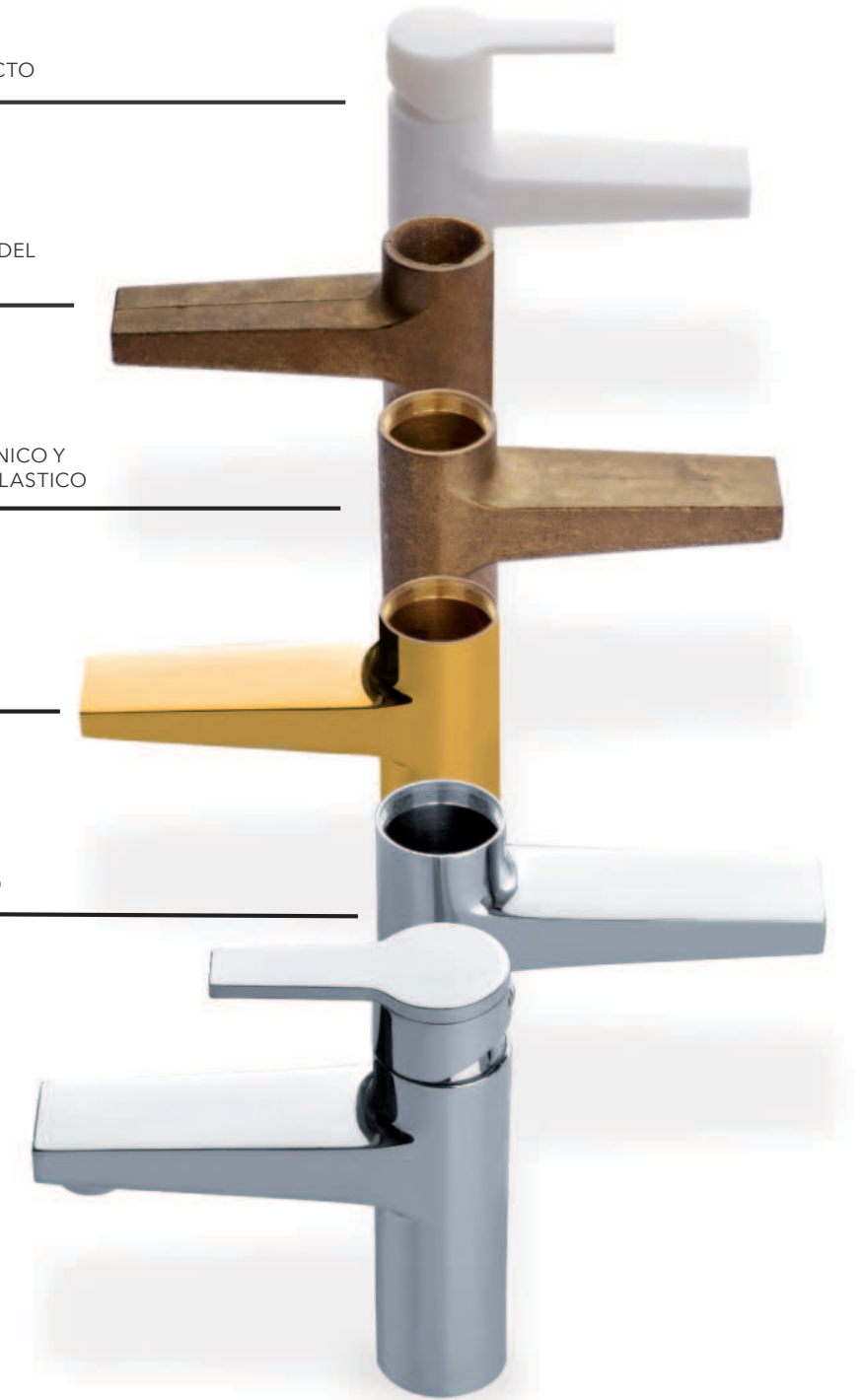



# INSTALACIONES

En una estrategia de optimización e innovación, cada una de las cuatro plantas de producción, ubicadas en la zona de Novara, a pocos kilómetros de distancia, está dedicada a un procesamiento preciso.

- Sede de Gozzano - unidad 1
- Planta de Gargallo - unidad 2
- Planta de Fontaneto d'Agogna - unidad 3
- Planta de Gozzano sur- unidad 4



unidad 1



unidad 2



unidad 3



unidad 4



En las dos fábricas de Gozzano (U1 y U4) se encuentran los sistemas logísticos centralizados con almacenes intensivos para la preparación de productos semiacabados. En la sede de Gargallo (U2) convergen los departamentos de limpieza, cromado y acabado galvánico, mientras que en el centro logístico de Fontaneto d'Agogna (U3) se encuentran los departamentos de moldeo de plástico, las islas de soldadura y marcado láser y el montaje de productos CRISTINA Rubinetterie y SILFRA Bathroom Tech.



U1



U4



U2



U1



U2



U3

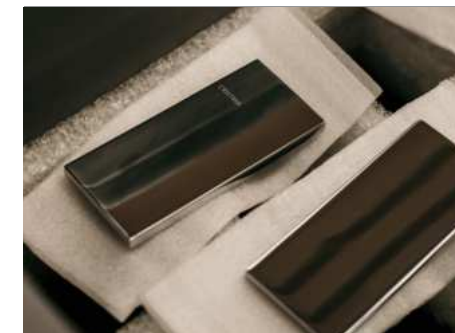

U3

# NUEVA GALVÁNICA

Estamos orgullosos de anunciar el lanzamiento de la nueva e innovadora línea galvánica en el planta de Gargallo, un salto tecnológico que eleva tanto la calidad del tratamiento estético del producto, como el compromiso con el medio ambiente.

La nueva línea galvánica se diseñó dividiendo el espacio en dos macro áreas: la primera donde se produce la "magia" del proceso galvánico auténtico con un sistema altamente automatizado, luego en la segunda cuidamos el agua, donde un avanzado sistema de purificación permite su reutilización, limitando la extracción y el desperdicio.



El sistema de purificación asegura una producción continua y eficiente de la línea galvánica, utilizando menos de 1000 litros de agua por hora en nueva extracción. Un sistema galvánico comparable en tamaño y capacidad de producción, consumiría al menos siete veces más, con un consumo diario cercano a los 50.000 litros.

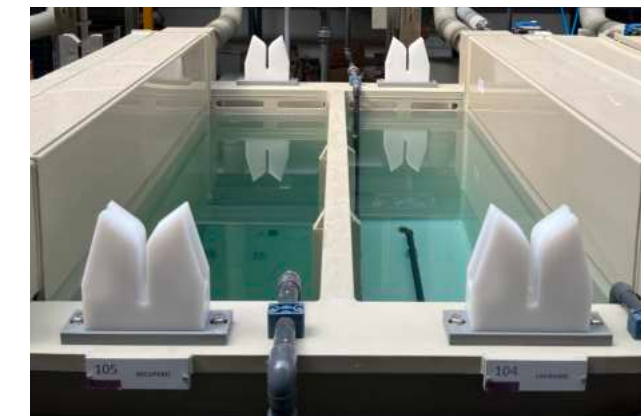
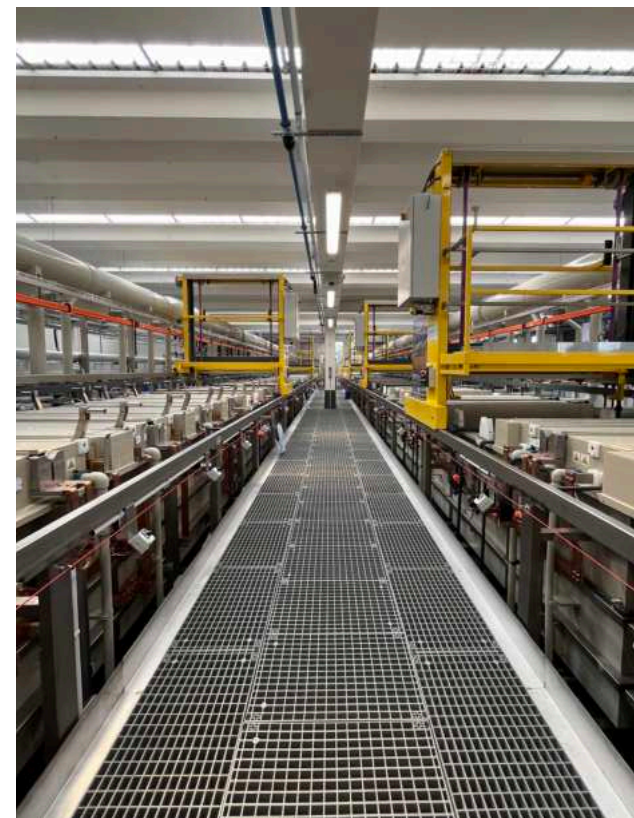



En la empresa, muchos procesos de producción son manuales, lo que confirma ese carácter del diseño italiano capaz de combinar la industria con la maestría artesanal.

## CRAFTSMANSHIP

Así debe leerse la extraordinaria calidad añadida, aportada por la intervención de la mano de obra especializada en el procesamiento mecánico, en el tratamiento de superficies galvánicas, en las fases de esmerilado y lijado: un valor añadido de savoir faire, atento a la innovación y al uso inteligente de materiales. Cabeza, mano, corazón: los principios clave de la filosofía de la marca.

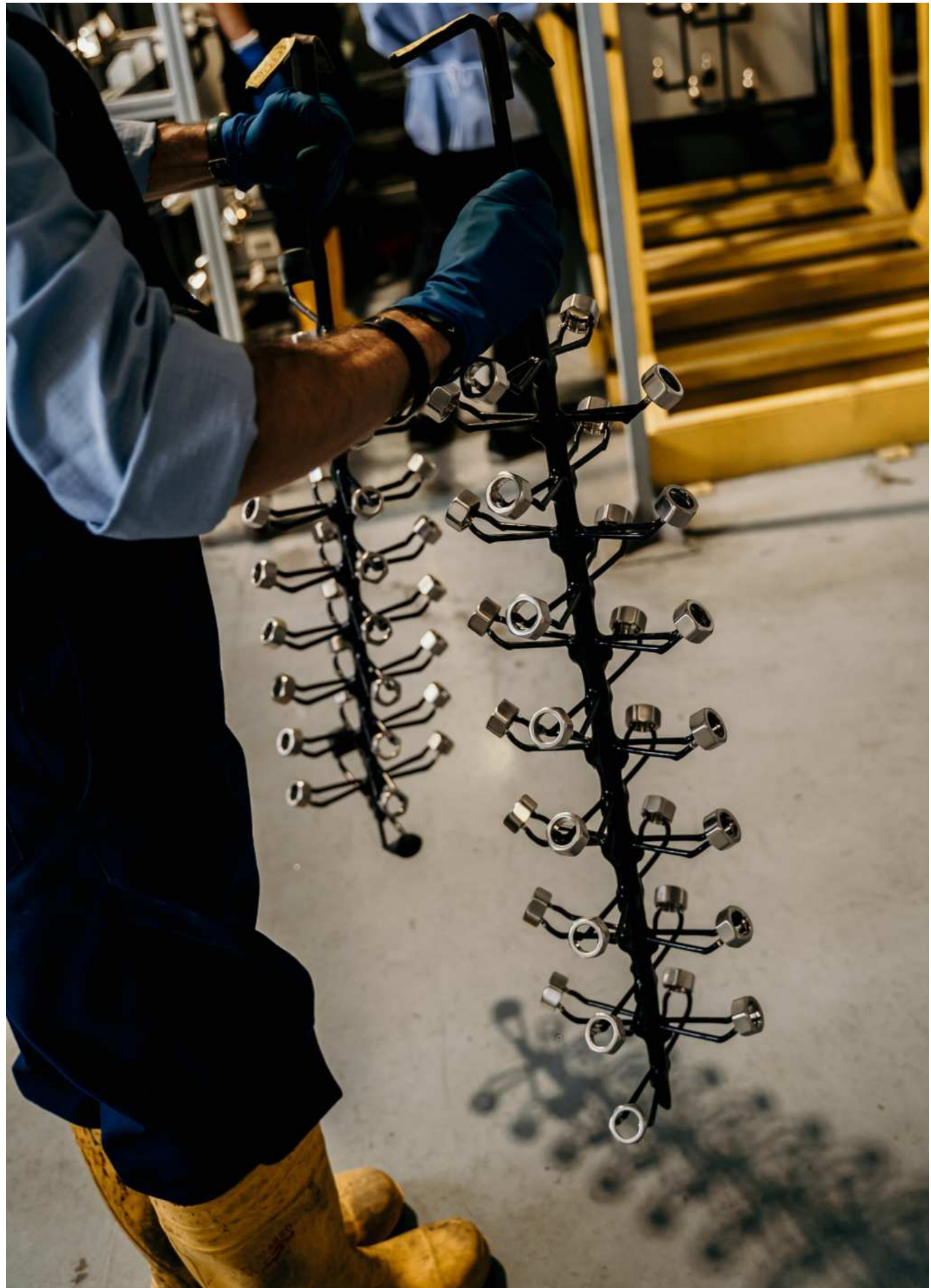



1



2



3



4

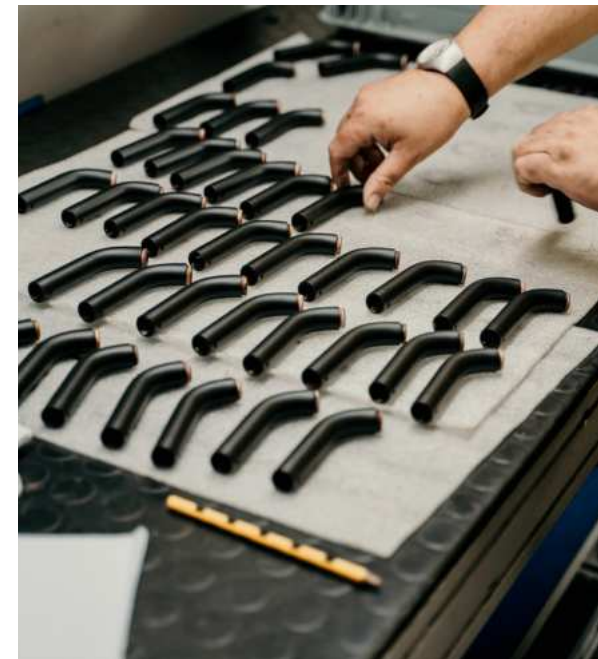

5



6



7

- 1.Limpieza/pulido
- 2.Cepillado
- 3.Prueba de cabezales de ducha
- 4.Láser
- 5.control de calidad
- 6.-7. Asambla

# CRISTINA BRERA SHOWROOM

Completamente renovado en otoño de 2022, el proyecto interior de Elisa Ossino Studio propone un enfoque experiencial para el descubrimiento de los nuevos caminos del agua.

Al entrar en el showroom milanés de via Pontaccio, en el corazón de Brera, lo nuevo aparece con fuerza, estableciendo una comunicación inmediata y abierta con el visitante con un alto grado de expresividad.

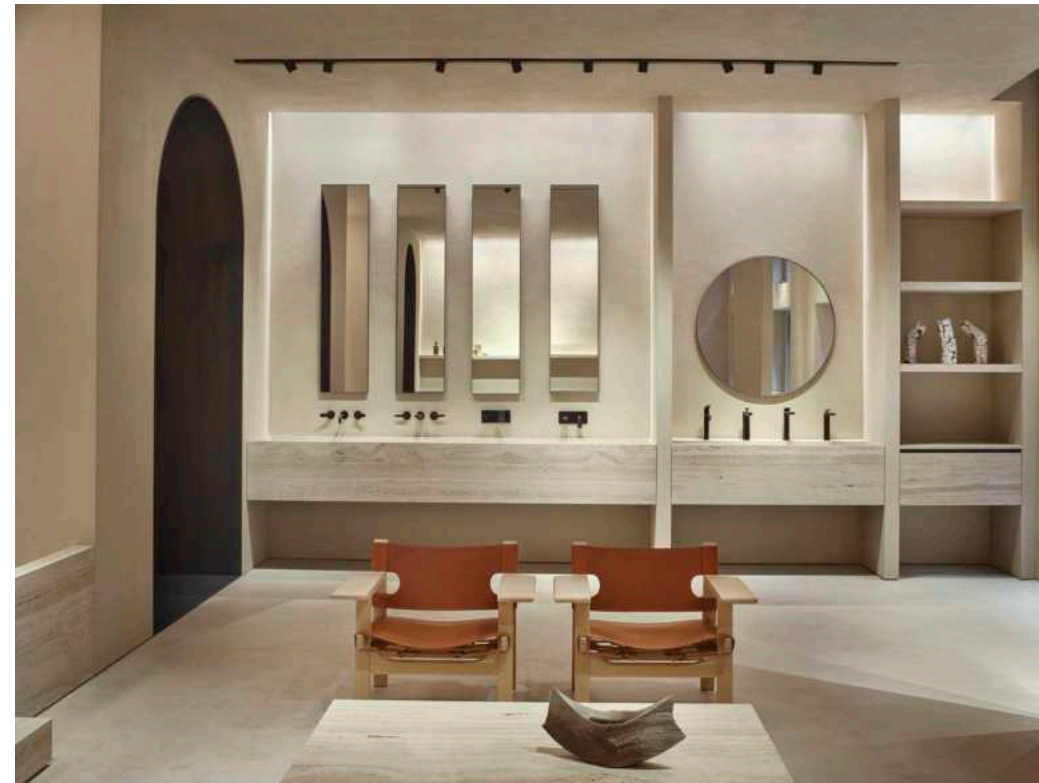

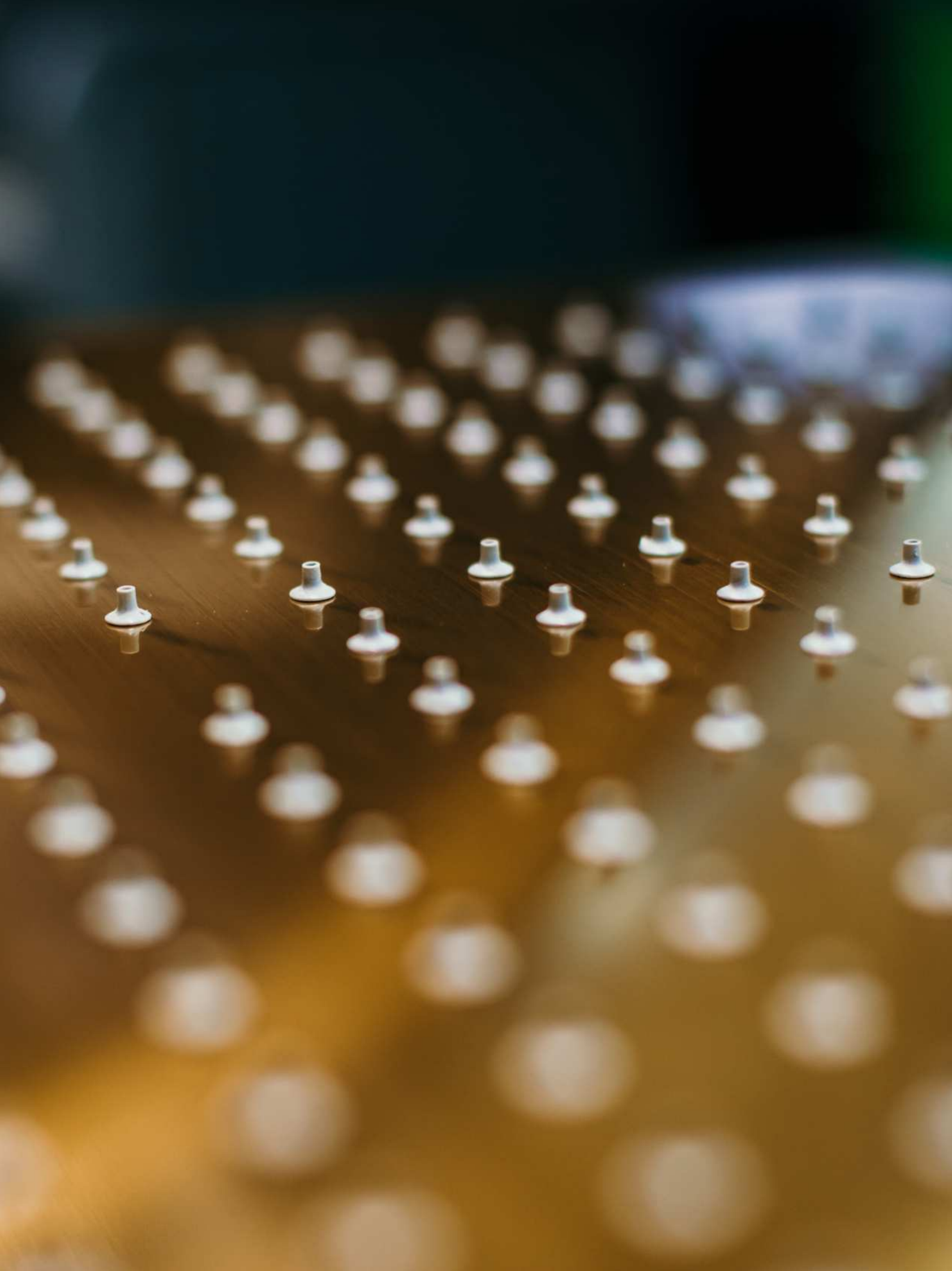

# HIGHLIGHTS

# CERTIFICACIONES

## PRODUCT CERTIFICATIONS



## COMPANY CERTIFICATIONS

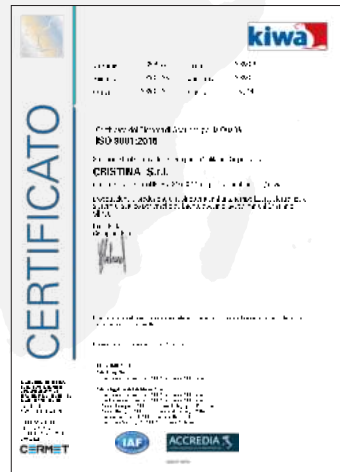

QUALITY SYSTEM CERTIFICATION ISO 9001

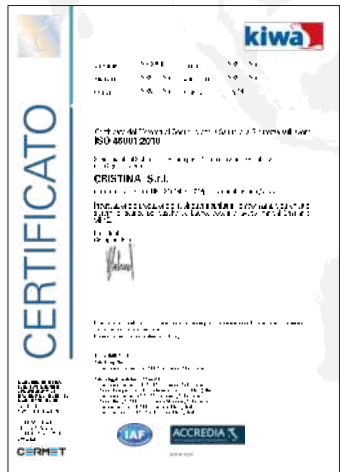

QUALITY SYSTEM CERTIFICATION ISO 45001



LEED CERTIFICATIONS





"Photocase by Il Bagno Oggi e Domani" Ph: Camilla Albertini

# COLECCIONES

CONTEMPORARY COLLECTION  
INOX COLLECTION  
CLASSIC COLLECTION  
SELECTION  
SHOWER & BATH SYSTEMS  
KITCHEN COLLECTION  
SILFRA WATER SYSTEMS

# CONTEMPORARY COLLECTION

La colección se enriquece continuamente con la contribución creativa de los diseñadores que colaboran con CRISTINA Rubinetterie.

Una verdadera historia de diseño que define la vida cotidiana, gracias a productos que encuentran su razón de ser en la modernidad de los cánones estéticos.

La novedad para 2023, exclusivamente en el mercado, es el acabado galvanizado alux.



1



3



5



6



7



2



4



8



9

1. Rota - angelettiruzza design
2. Tilde - CRISTINA Design Lab
3. Tabula - angelettiruzza design
4. Italy - Design Busetti Garuti Redaelli
5. Fractal - Design Soo K. Chan
6. East Side - angelettiruzza design
7. FOIL - Design Marco Pisati
8. Profilo - Design Giampiero Castagnoli
9. BLADE - Alessandra Bertini - Phicubo

# INOX COLLECTION

Una gama completa de propuestas refinadas que combinan la calidad del acero inoxidable con el diseño italiano.

Las series de la colección se caracterizan por líneas minimalistas y contemporáneas. Sus productos son tratados con un proceso de cepillado que confiere a la superficie un aspecto fuertemente matérico, reduciendo significativamente el efecto de huella digital.

Por primera vez en la historia productiva de CRISTINA Rubinetterie, se introduce el tratamiento PVD (Physical Vapour Deposition) aplicado sobre una base de acero inoxidable.



1



2



4



3



5

1. Piega - Bellucci Mazzoni Progetti
2. Sx - Design Makio Hasuike & Co.
3. Ix - CRISTINA Design Lab
4. Unix - CRISTINA Design Lab
5. Pix - CRISTINA Design Lab

# CLASSIC COLLECTION

Cuerpos sinuosos que evocan un gusto clásico y atemporal. La colección Classic ofrece grifería que se convierten en preciosos elementos de decoración capaces de personalizar el ambiente del baño.

La comodidad de un look retro combinada con la seguridad de la tecnología de vanguardia.



1



3



2



4

1. Londra - CRISTINA Design Lab
2. Impero - CRISTINA Design Lab
3. Art Elite - CRISTINA Design Lab
4. Canova - CRISTINA Design Lab

# SHOWER & BATH SYSTEMS

Una línea que combina aspectos estéticos con prestaciones funcionales de valor absoluto. Porque el control y gestión del agua es crucial para garantizar el confort y optimizar la experiencia.



1



2



3



4



5

1. Thermostatic External Parts
2. Outdoor / Indoor showers
3. Shower heads with lighting
4. Showers Columns
5. Shower heads

# SELECTION

La colección Selection combina sencillez formal y un estilo versátil con funcionalidad, suavidad de movimiento y atención al ahorro de agua. Para un producto con superficies brillantes que perdura en el tiempo, ofrece alta calidad y gusta a todos.



1



2



3



4



5



6

- 1. Step
- 2. Prime
- 3. OK@Y
- 4. New Day
- 5. Pro1
- 6. Elevation

# KITCHEN COLLECTION

CRISTINA Rubinetterie replica en el ambiente de la cocina la variedad de estilos de las colecciones creadas para el mundo del baño.

De hecho, la gama de cocinas está compuesta por productos que forman parte de las áreas de gusto Contemporary, Inox, Classic y Professional; cada uno con características estéticas atribuibles a su propia colección, pero siempre con el denominador común que nos distingue: calidad y atención al detalle.



1



2



3



4

1. Contemporary Collection
2. Inox Collection
3. Classic Collection
4. Professional Collection

# Cristina H2O+

La nueva colección Cristina H2O+ presenta los grifos filtrantes de cocina, un paso importante hacia un futuro mejor sostenible. Combinando diseño, tecnología y respeto por el medio ambiente, mejorando no sólo la calidad del agua sino también la calidad de vida en la cocina.

Estos nuevos mezcladores responden a las crecientes necesidades de un público consciente de las cuestiones medioambientales y de su propio bienestar. Gracias a una exclusiva tecnología de filtración, transforman el agua de red en agua natural, con o sin gas, en una variedad de mezclas.



1

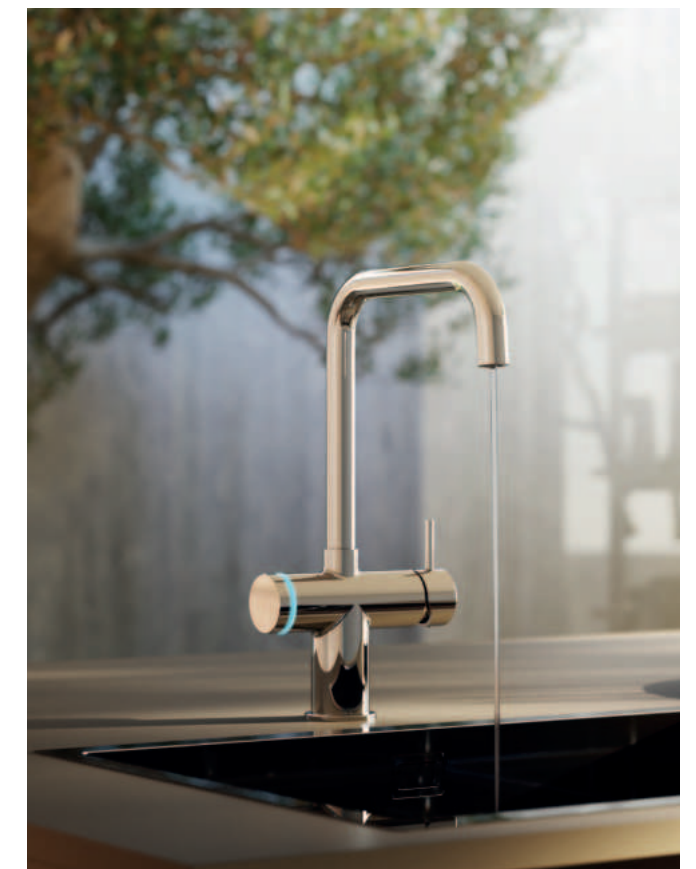

2



# SILFRA WATER SYSTEMS



1



3



2



4

- 1. Electronic Taps
- 2. Bath wastes
- 3. Up&Down
- 4. Basin wastes



**BRAND**

# EVENTOS



1



2

# EVENTOS



1



3



2



4



5

1. FUORIORTICOLA 2024
2. POP-UP CLAYTICAL CERAMICS BY ARCHITETTO TANJA HARAMINCIC
3. POP-UP TSI-TSI CONCEPT
4. MILANO DESIGN WEEK - ODE AL GIALLO
5. WORKSHOP DI IKEBANA EN COLABORACIÓN CON IKEABANA OHARA CHAPTER VENEZIA

# FERIAS Y EVENTOS

Participa en las principales ferias nacionales e internacionales del sector, así como en eventos promocionales del "Made in Italy".

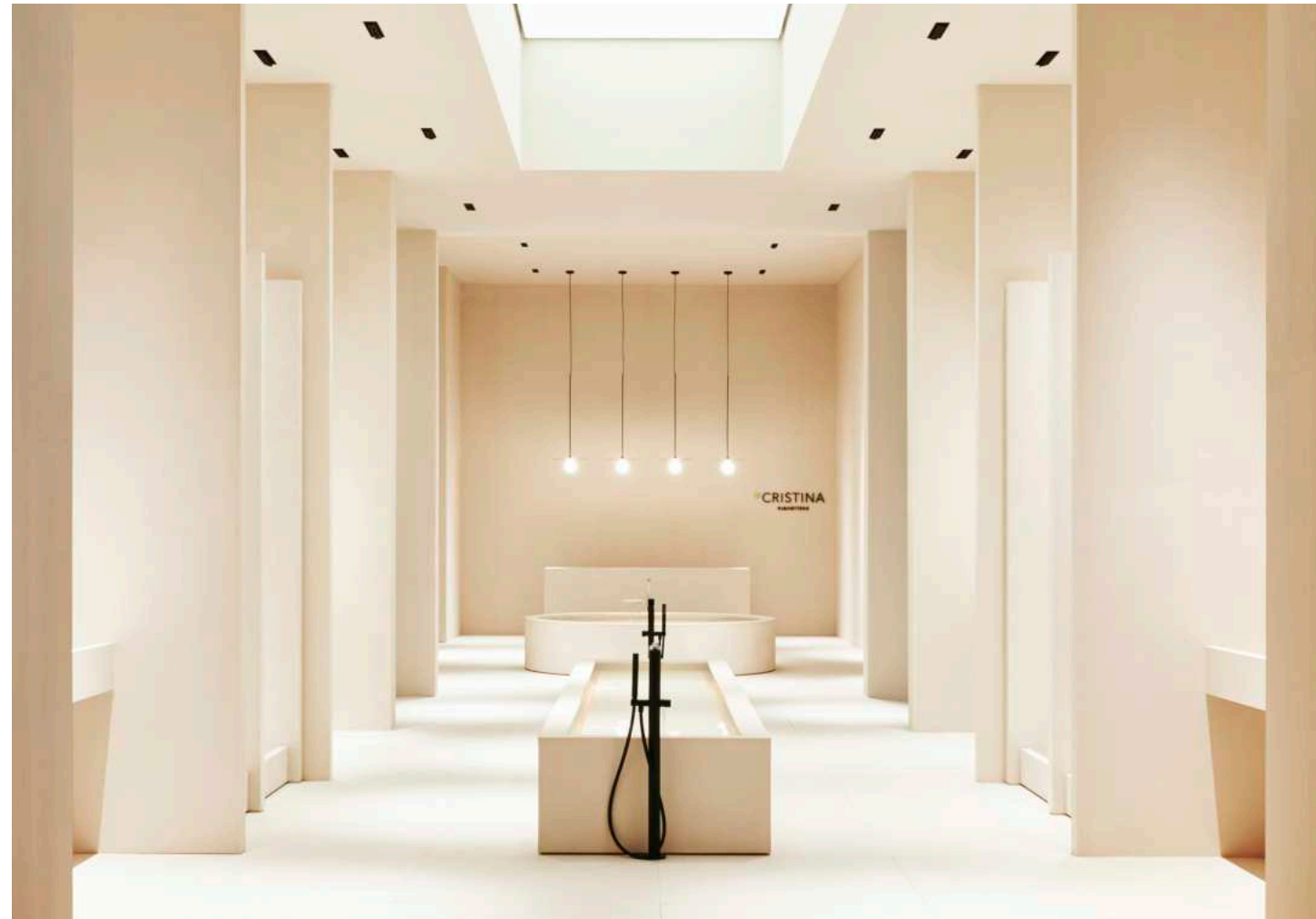



# REFERENCIAS

# WORLD PROJECTS

Casas clásicas, caracterizadas por una estética lujosa y refinada; lofts industriales, que destacan por sus acabados matéricos; o residencias contemporáneas, con una elegancia mínima: la grifería de CRISTINA Rubinetterie responde a todas las necesidades estilísticas específicas de los contextos residencial y contract, gracias a una amplia gama de productos y acabados.

Numerosos hoteles, resorts, SPA y las residencias más exclusivas han elegido a CRISTINA Rubinetterie como partner para crear soluciones únicas y orientadas al bienestar, entre ellos el BCF de Shanghai de Norman Foster, el Hotel Excelsior Gallia de Milán y el estadio Santiago Bernabeu de Madrid.



# SPORT & LEISURE



1



3



2



4

1. GOLF CLUB PATRIZIALE Ascona Svizzera
2. BCF Shanghai Cina
3. ARENA RIGA Riga Lettonia
4. SANTIAGO BERNABEU ZEN MARKET Madrid, Spagna



# PUBLIC SPACES



1



2



3



4



5

1. MANDARIN HOTEL Marrakech, Marocco
2. EAGLES LODGE Takoradi, Ghana
3. VERINA RESIDENTIAL Verina, Macedonia
4. QASR AL SARAB DESERT Abu Dhabi, UAE
5. FINCA LA BAUMETA, Barcelona, Spain

# PUBLIC SPACES / SPORT & LEISURE



1



5



3



2



6



4

- 1. EXCELSIOR GALLIA HOTEL Milano, Italia
- 2. NH DONNA FUGATA GOLF & SPA RESORT Milano, Italia
- 3. GOLF CLUB Bogogno (NO), Italia
- 4. STADIO OLIMPICO Roma, Italia
- 5. VILLA NIGRA, Miasino, Italy
- 6. OLM Nature Escape, Val Pusteria, South Tyrol, Italy

# LUXURY APARTMENTS / YATCH



1



3



4



2



5



6

1. CASCINA MERLATA Milano, Italia
2. VILLA NEMES Imperia, Italia
3. AZIMUT YATCHS Viareggio, Italia
4. RESIDENZA PRIVATA, Lasino, Italy
5. RESIDENZA PRIVATA, Milan, Italy
6. RESIDENZA PRIVATA, Milan, Italy

# MORE:



## PUBLIC SPACES

### CARAVAN PARK SEXTEN

Trentino Alto Adige, Italy  
PROJECT / Arch. Rubner Georg (Baukraft Architektur)  
PRODUCT / Tricolore Verde Collection

### SCHNEEBERG WELLNESS

Trentino Alto Adige, Italy  
PRODUCT / Sandwich Collection

### HOTEL CAVALLINO BIANCO

Ortisei, Trentino Alto Adige, Italy  
PRODUCT / Tricolore Verde Collection

### HOTEL LE MASSIF

Courmayeur, Italy  
PRODUCT / Tricolore Verde Collection  
CREDITS / Paolo Carlini photo

### GRAND HOTEL

Porto Cervo, Italy  
PRODUCT / Oltre Collection

### CAPO SPARTIVENTO

Sardinia, Italy  
PRODUCT / Tricolore Verde Collection

### HOTEL LA LUCERTOLA

Vietri sul Mare, Italy  
PRODUCT / Tricolore Verde Collection

### VILLA CORDEVIGO

Cavaion Veronese, Italy  
PRODUCT / Sandwich Collection

### SAN ROCCO

Lake d'Orta, Italy  
PRODUCT / Bollicine Collection

### CHATEAU MONFORT

Milan, Italy  
PRODUCT / Canova Elite Collection

### EXCELSIOR GALLIA HOTEL

Milan, Italy  
PRODUCT / Wc Jet Collection

### LE MASSIF HOTEL&LODGE

Courmayeur, Italy  
PRODUCT / Tricolore Verde Collection

### VESTA TRIPLE SEA FOOD

Milan, Italy  
Project: Arch. Stefano Belingardi  
PRODUCTS / East Side, Tabula

### ALBERGO RISTORANTE DELFINO

Location: Stresa, Isola Bella, Italy  
Project: Progetto recupero by STUDIO SIMONETTI  
PRODUCTS / Impero

### VILLA NIGRA

Miasino, Italy  
PRODUCTS / QIKTRONIC

### OLM NATURE ESCAPE

Val Pusteria, South Tyrol, Italy  
PRODUCTS / Tricolore Verde



### NH PLAZA DE ARMAS

Sevillia, Spain  
PRODUCT / Tricolore Verde Collection

### HOTEL CORT

Mallorca, Spain  
PROJECT / Vicente Alcover Ripoll - Luis Moranta  
PRODUCT / Tricolore Verde Collection

### HOTEL AYRE

Madrid, Spain  
PROJECT / Manuel Ortega, PRODUCT / Impero Collection

### HOTEL COOLROOMS ATOCHA

Madrid, Spagna  
PRODUCT / Londra Collection

### FINCA LA BAUMETA

Barcelona, Spagna  
PRODUCT / Tricolore Verde Collection, CREDITS /  
www.mercegostparera.com

### HOTEL LA FLORIDA

Barcelona, Spain  
PRODUCT / Canova Elite Collection

### STRAND HOTEL

Cadzan, The Netherlands  
PRODUCT / Rx e Sandwich Collection

### SHERATON ATHLONE

Irlanda  
PRODUCT / Tricolore Verde Collection

### NOBU HOTEL SHOREDITCH

London, United Kingdom  
PRODUCT / Tricolore Verde Collection

### NAPOLEON HOTEL

Paris, France  
PRODUCT / Exclusive Collection

### HOTEL LE PIGONNET

Aix en Provence, France  
PRODUCT / Quadri Collection

### HOTEL MY HOME

Paris, France  
PRODUCT / Art Collection - Parigi Collection - Exclusive Collection

### HOTEL LES PRÉS D'EUGÉNIE

Eugénie Les Bains, France  
PRODUCT / Canova Collection

### ARTAGONIST BOUTIQUE HOTEL

Vilnius, Lithuania  
PROJECT / Plazma, PRODUCT / Pic Collection

### RESIDENCE LUMIERE

Riga, Latvia  
PRODUCT / Tricolore Verde Collection

### SAVOY BOUTIQUE HOTEL

Tallinn, Estonia

### PALANGA LUXURY SPA

Palanga, Lithuania  
PROJECT / Donatas Rakauskas, PRODUCT / Tricolore Verde Collection

### EVERGREEN PALACE

Teteven, Bulgaria



### RITZ CARLTON

Sanya, China

### HOTEL ST.REGIS

Shanghai, China

### HONG KONG DEVELOPMENT RESIDENTIAL

Hangzhou, China  
PROJECT / Bilkey Linas design  
PRODUCT / Shower head collection

### ATLANTIS SANYA

China  
PRODUCT / PIX Collection

### REGENT RESORT HOTEL

Phu Quoc, Vietnam  
PRODUCT / Pix- Showerhead - Round Collection

### PLANTATION BAY RESORT CEBU

Philippines  
PRODUCT / New Day Collection

### INTERCONTINENTAL HOTEL

SCDA, Singapore  
PRODUCT / Sandwich Collection

### FOUR SEASON RESORT

Seychelles HBA, Singapore  
PRODUCT / Shower head - Londra Collection

### SHANGRI-LA'S BARR

Al Jissah Muscat, Oman  
PRODUCT / Impero Collection

### QASR AL SARAB DESERT

Abu Dhabi, UAE  
PRODUCT / Modul Collection

### ACCOR AMBASSADOR YONGSAN HOTEL

South Korea  
PRODUCT / Omega - New Day Collection

### PRESIDENTIAL PALACE

Abu Dhabi, UAE  
PRODUCT / Wc Jet Collection

### POINT BY SHERATON

Seoul, Gangnam South Korea  
PRODUCT / Exclusive Collection

### GRAND HYATT

Seoul, South Korea  
PRODUCT / Picche Elite Collection

### HAEVICHI HOTEL

PJeju, South Korea

### CHATEAU DE CHINE

Taoyuan, Taiwan

### BANYAN TREE

Kuala Lumpur, Malaysia  
PROJECT / Pavillon Developper  
PRODUCT / Quadri - Shower system - waterfall shower head Collection



### LE VICTORIA HOTEL

Mauritius Island

### MANDARIN HOTEL

Marrakech, Morocco  
PRODUCT / Parigi Collection

### BEAU RIVAGE HOTEL

Mauritius Island

### VILLA DES ORANGERS

Marrakech, Morocco

### MÖVENPICK HOTEL

Tangeri, Morocco

### PALAIS NAMASKAR

Marrakech, Morocco  
PRODUCT / Tricolore Verde Collection

## APARTMENTS



### QUARTIERE ISOLA APARTAMENT

Via Boltraffio 18, Milan, Italy  
PROJECT / studio Arouva Elanández  
arch. Manuela Fernandez Langegger  
PRODUCT / KK 508 13 - Kitchen Collection

### BASELLI SKYSCRAPER APARTMENT

Piazzale Biancamano 2, Milan, Italy  
PROJECT / studio Arouva Elanández  
arch. Manuela Fernandez Langegger  
PRODUCT / Tricolore Verde Collection finitura 77

### APARTAMENT FRA CIELO E MARE

Toscana, Argentario, Italy  
PROJECT / Filippo bombace  
PRODUCT / Tricolore Verde  
CREDITS / Photos by Luigi Filetici  
[arquimaster.com.ar/journal-du-design.fr/divisare.com](http://arquimaster.com.ar/journal-du-design.fr/divisare.com)

### APARTAMENT

Milano, Italy  
PRODUCT /

### APARTAMENT IN CASCINA MERLATA

Milan, Italy  
PROJECT / Arch. Sergio Coll  
Arch. Mikel Martinez  
Arch. Stefano Tropea  
PRODUCT / New Day Collection

### APARTAMENT IN VILLA NEMES

Imperia, Italy  
PROJECT / Giordano Hadamik Architects  
PRODUCT / Sandwich collection

### RESIDENZA PRIVATA

Lasino, Italy  
Project: Arch. Umberto Zanetti | ZDA Zanetti design architettura  
PRODUCT / Tricolore Verde

### RESIDENZA PRIVATA

Milan, Italy  
Project: Numero 10 Architetti  
PRODUCT / Tricolore Verde

### PAINT IT BLACK

Viareggio, Lucca, Italy  
Project: Arch. Claudio e Giorgio Fava  
PRODUCTS / Profilo

### RESIDENZA PRIVATA

Location: Milano, Italy  
Project: Be.Arch Hub  
PRODUCTS / East Side

### MINIMAL CHIC

Brescia, Italy  
Arch. Marco Perrino  
PRODUCT / Tricolore Verde



### APARTAMENT

Spagna  
PROJECT / Borrero y Caballos  
PRODUCT / Tricolore verde Collection

### ALMEIRA APARTMENT

Almeira, Spagna  
PROJECT / Architetto ARCAS  
PRODUCT / ART Collection

### APARTMENT

Lione, Francia  
PROJECT / Arch Alexis Radakovitch  
PRODUCT / Tricolore verde Collection  
CREDITS / Alexis-architecture.fr

### PROJECT MONTMARTRE

Paris, France  
Architectes: ATELIER LIVHE & INÈS CARRÉ  
PRODUCTS / Tricolore Verde



### DAEWOO TOWERS RESIDENTIAL

Seoul, South Korea  
PRODUCT / Delta collection - kitchen mixers 900 appartements

### SAMSUNG TRAPALACE

Seoul, South Korea

### POSCO DUO TURRIS

Seoul, South Korea  
PROJECT / Posco Company  
PRODUCT / Theta V Shower Collection

### THE WOODS

Republic of Singapore  
PRODUCT / New Day Collection

### TRAUM HAUS

Seoul, Seocho - 5th, South Korea



### DAR ESSALAM TERRACES

Rabat, Morocco  
PRODUCT / Pic - Tricolore Verde Collection

### EAGLES LODGE

Takoradi, Ghana  
PRODUCT / Bollicine - New Day - Sandwich - Cristina System Collection



### OLD & NEW

Kyiv, Ukraine  
Architetto: Victoria Karieva  
PRODUCT / Tricolore Verde



#### STADIO OLIMPICO

Rome, Italy  
PRODUCT / Tricolore Verde Collection

#### NH DONNAFUGATA GOLF & SPA

Sicily, Italy  
PRODUCT / Tricolore Verde Collection

#### GOLF CLUB BOGOGNO

Bogogno, Italy  
PROJECT / Arch. Patrizia Pozzi  
PRODUCT / Exclusive - Cristina System Collection

#### YATCHS

Viareggio, Italy  
PROJECT / Azimut Yachts  
PRODUCT / Tricolore Verde collection



#### SANTIAGO BERNABEU ZEN MARKET

Madrid, Spain  
PROJECT / Arch. Nacho Garcia de Vineuesa, Estudio GdeV  
PRODUCT / Electronic & Push Taps

#### GOLF CLUB PATRIZIALE

Ascona, Switzerland  
PRODUCT / Diario Collection

#### CASTLE MIMI WINERY

Anenii Noi, Moldova  
PROJECT / Arnaldo Tranti  
PRODUCT / Delta Collection - Electronic Taps Collection - Theta V Collection

#### ASTRI KESKUS

Narva City, Estonia  
PROJECT / Mr. Erlend Arge (Peil Architects Estonia)  
PRODUCT / Electronic Taps Collection

#### ARENA RIGA

Riga, Latvia  
PROJECT / Kristiana Lepse  
PRODUCT / Sport Collection

#### QUADNUM BUSINESS CITY

Vilnius, Lithuania  
PROJECT / Arches  
PRODUCT / Wc Jet Collection

#### VERINA RESIDENTIAL

Verina, Macedonia  
PROJECT / Ing. Nikob  
PRODUCT / Canova Collection



#### KANYEMBA LODGE

Lower Zambezi, Zambia  
PRODUCT / Theta V Collection

#### LES ALLÉES MARINES

Casablanca, Morocco  
PRODUCT / Pic - Tricolore Verde - Sandwich - Wc Jet Collection

#### BCF

Shanghai, China  
PROJECT / Foster & Partners  
PRODUCT / Electronic & Push taps Collection

#### HERITAGE GOLF CLUB

Mauritius Island

SPORT&LEISURE

■ CRISTINA  
RUBINETTERIE

CRISTINA SRL a socio unico  
via G. Fava, 56  
28024 Gozzano (NO) - Italy  
T +39 0322 9545  
info@cristinagroup.com  
crstinarubinetterie.com

Showroom CRISTINA Brera  
via Pontaccio, 8/10  
20121 Milano - Italy  
phone +39 02 83970732  
crstinabrera@cristinagroup.com



Photo Credits:

Camilla Albertini  
Sara Magni  
Jessica Soffiati  
Alberto Strada  
Federico Pannacci  
Francesco De Luca  
Bonetti Margherita @pirate\_penguins  
Giuseppe Biancofiore  
Matthieu Torres

Specchi Studio  
Francesca Cirilli  
Andrey Bezuglov  
Nicolò Panzeri  
Merce Gost Photo  
Omar Sartor  
Piermario Ruggeri  
Raffaella Calzoni  
Courtesy of Le Massif Hotel&Lodge